

WORTEX

 Made in Italy

1947 - 2023 ...

75 years of history

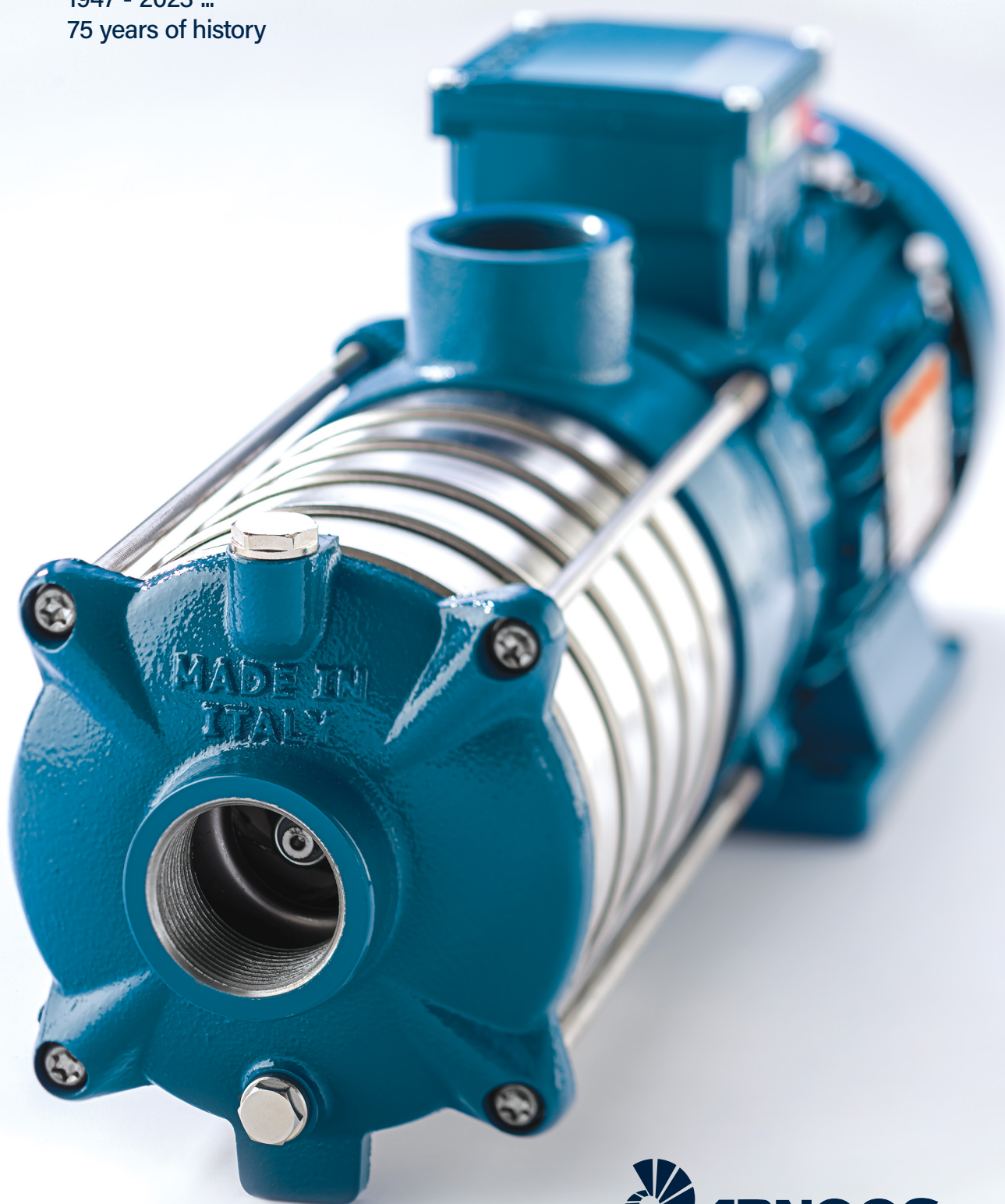

WORTEX

MADE IN ITALY

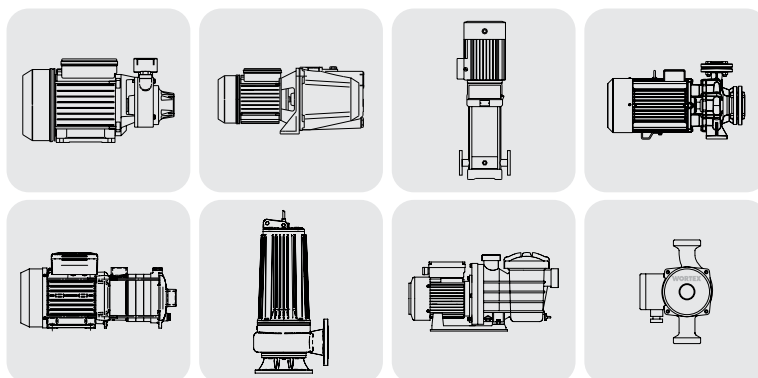

شرکت ورتکس از سال ۱۹۴۷ در کشور ایتالیا با تولید پمپ‌های آب و ادوات کشاورزی فعالیت خود را آغاز کرد. با گذشت ۷۵ سال، در حال حاضر این شرکت با کارخانه مدرن و مجهز به خطوط تولید رباتیک، مساحتی حدود ۴۵ هزار متر مربع و ظرفیت تولید بیش از ۳۰۰۰ قطعه در روز محصولات خود را به بیش از ۸۰ کشور جهان صادر می‌نماید.

شرکت آبنوس به عنوان نماینده انحصاری ورتکس در ایران مفتخر است که پمپ‌های این شرکت را با تنوع بالای محصولات از جمله پمپ‌های سانتریفیوژ صنعتی، خانگی، فاضلابی، استخری و انواع سیرکولاتور عرضه نماید. پشتیبانی خدمات قبل از فروش به صورت مشاوره در انتخاب بهترین پمپ و خدمات پس از فروش به صورت وارانتی تعویض و گارانتی قطعات ۲۴ ماهه، همگی نشان از تلاش ما برای ارائه بالاترین کیفیت کالا و خدمات در راستای تحقق تعهدمان برای ارتقاء کیفیت زندگی است.

کشور تولید کننده

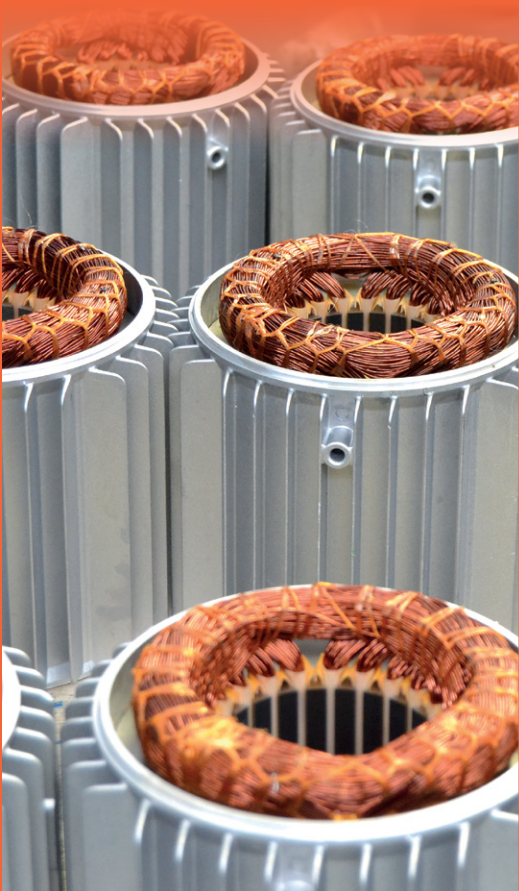
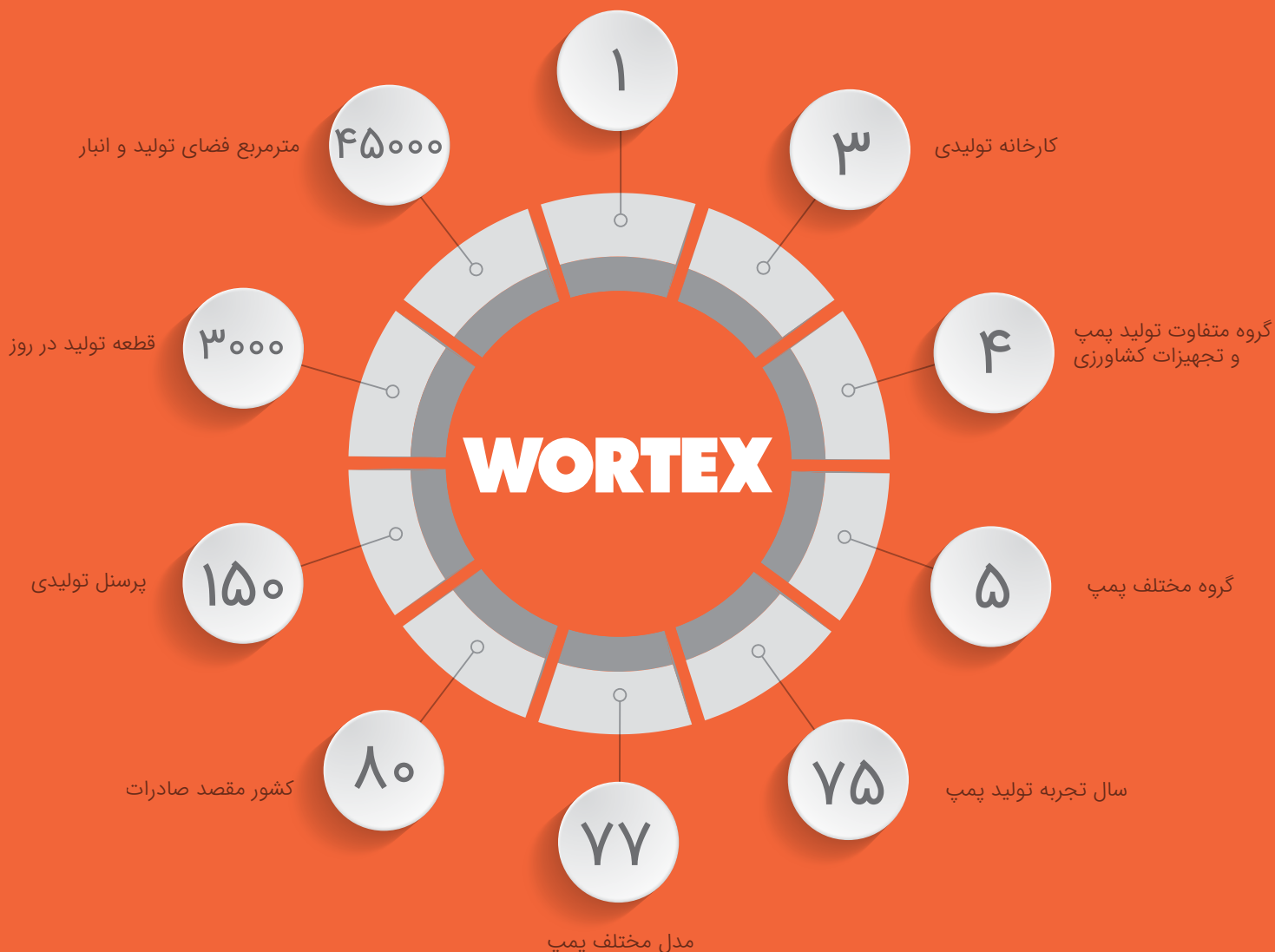

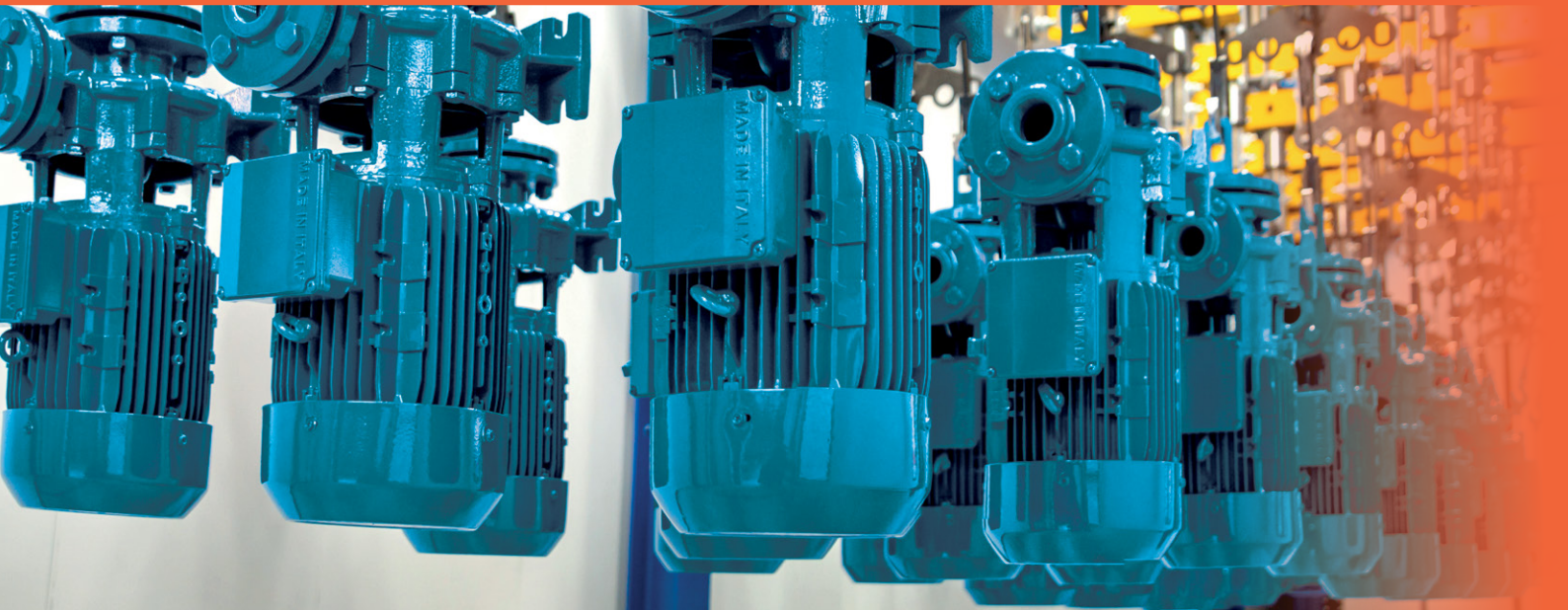
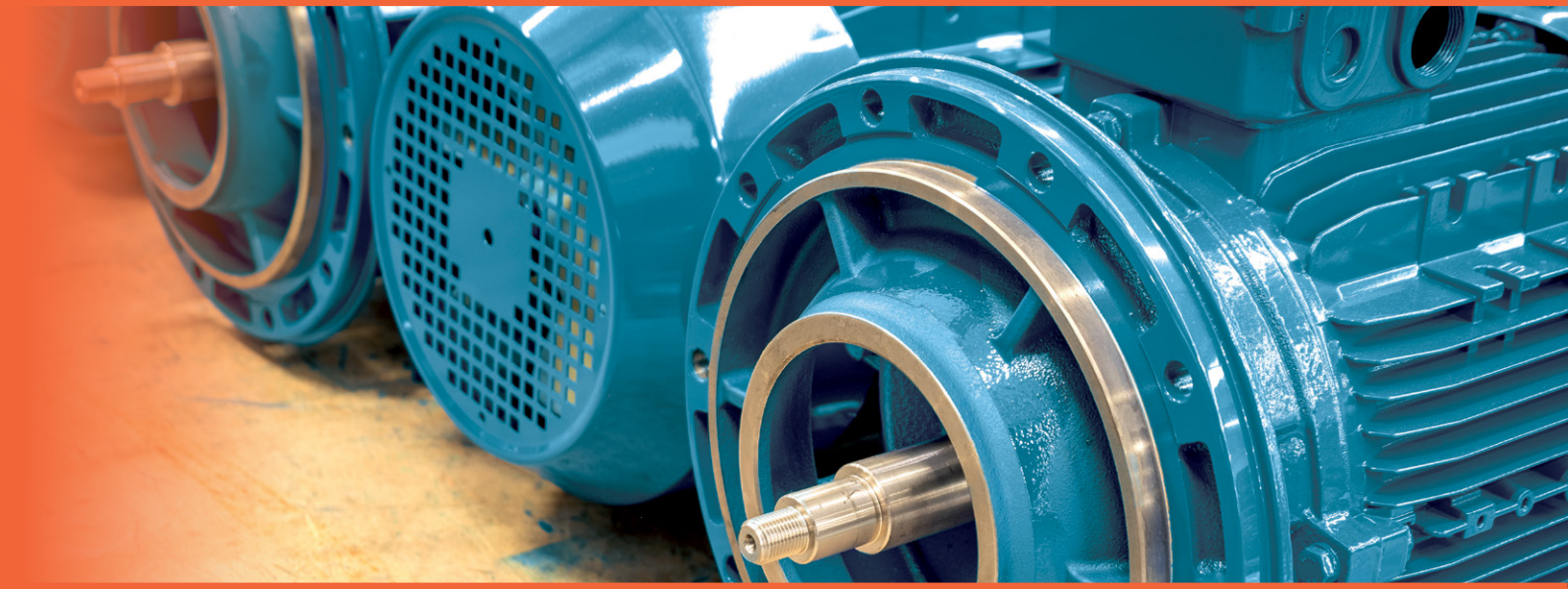
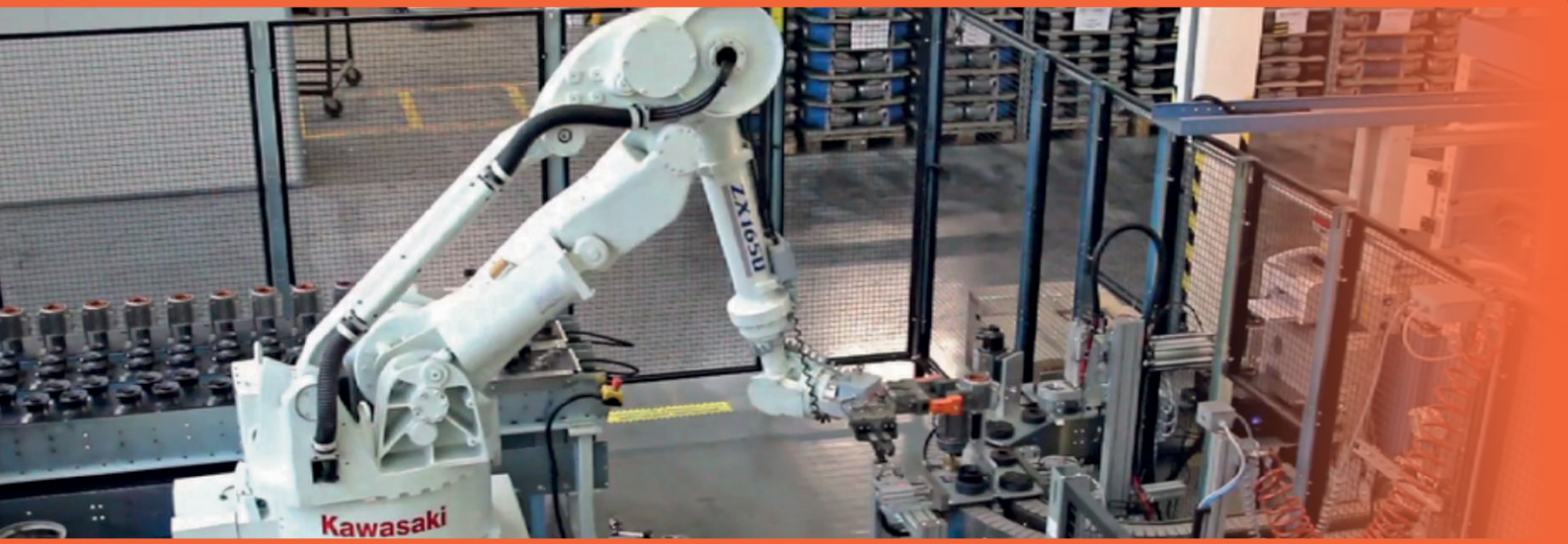



JAP

پمپ جتی دو پروانه (مکش عمیق)

کاربرد	- مصارف خانگی - توزیع آب - مصارف کشاورزی
ویژگی	- حداکثر مکش از عمق ۵۰ متر
شرایط عملکرد	- دبی: حداکثر ۲/۱ متر مکعب - هد: حداکثر ۶۸ متر - دمای مجاز سیال: تا ۳۵ درجه سانتیگراد - دمای محیط: تا ۴۰ درجه سانتیگراد
موتور	- ولتاژ: ۲۳۰/۴۰۰ ولت (تکفاز / سه فاز) - فرکانس: ۵۰ هرتز - درجه حفاظتی: 55IP
متریال	- بدنه پمپ: چدن - پروانه: نوبیل - شفت: استیل ۳۰۴ - سیل: سرامیک/گرافیت/ NBR



JET

پمپ جتی

کاربرد	- مصارف خانگی - توزیع آب - مصارف کشاورزی
ویژگی	- مکش از عمق - حداقل مصرف انرژی - اطمینان و بازدهی بالا
شرایط عملکرد	- دبی: حداکثر ۹ متر مکعب - هد: حداکثر ۴۷ متر - دمای مجاز سیال: تا ۳۵ درجه سانتیگراد - دمای محیط: تا ۴۰ درجه سانتیگراد - حداکثر مکش از عمق: ۸ متر
موتور	- ولتاژ: ۲۳۰/۴۰۰ ولت (تکفاز / سه فاز) - فرکانس: ۵۰ هرتز - درجه حفاظتی: 44IP
متریال	- بدنه پمپ: چدن - پروانه: استیل ۳۰۴ - شفت: استیل ۳۰۴ - سیل: سرامیک/گرافیت/ NBR



PM

پمپ محیطی

کاربرد	- مصارف خانگی - توزیع آب
ویژگی	- توانایی تامین فشار بالا - حداقل مصرف انرژی - اطمینان و بازدهی بالا
شرایط عملکرد	- دبی: حداکثر ۳ متر مکعب - هد: حداکثر ۵۵ متر - دمای مجاز سیال: تا ۶۰ درجه سانتیگراد - دمای محیط: تا ۴۰ درجه سانتیگراد - حداکثر مکش از عمق: ۷ متر
موتور	- ولتاژ: ۲۳۰/۴۰۰ ولت (تکفاز / سه فاز) - فرکانس: ۵۰ هرتز - درجه حفاظتی: 44IP
متریال	- بدنه پمپ: چدن - پروانه: برنجی - شفت: استیل ۳۰۴ - سیل: سرامیک/گرافیت/ NBR



GAM

پمپ سانتریفیوژ پروانه باز

کاربرد	- مصارف کشاورزی و باغبانی - مصارف صنعتی - انتقال و پمپاژ آب
شرایط عملکرد	- دبی: حداکثر ۱۵/۶ متر مکعب - هد: حداکثر ۱۶/۶ متر - دمای مجاز سیال: تا ۹۰ درجه سانتیگراد - دمای محیط: تا ۴۰ درجه سانتیگراد - حد اکثر مکش از عمق ۷ متر
موتور	- ولتاژ: ۲۳۰/۴۰۰ ولت (تکفاز / سه فاز) - فرکانس: ۵۰ هرتز - درجه حفاظتی: 44IP
متریال	- بدنه پمپ: چدن - پروانه: برنجی - شفت: استیل ۳۰۴ - سیل: سرامیک/ گرافیت/ NBR

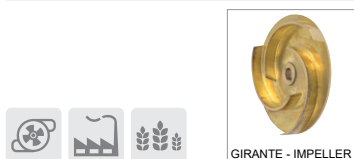

MEM

پمپ سانتریفیوژ زمینی

کاربرد	- سیرکوله - مصارف خانگی - آتش نشانی - انتقال و پمپاژ آب
شرایط عملکرد	- دبی: حداکثر ۱۸ متر مکعب - هد: حداکثر ۳۶ متر - دمای مجاز سیال: تا ۹۰ درجه سانتیگراد - دمای محیط: تا ۴۰ درجه سانتیگراد - حد اکثر مکش از عمق ۷ متر
موتور	- ولتاژ: ۲۳۰/۴۰۰ ولت (تکفاز / سه فاز) - فرکانس: ۵۰ هرتز - درجه حفاظتی: 55IP
متریال	- بدنه پمپ: چدن - پروانه: برنجی - شفت: استیل ۳۰۴ - سیل: WIDIA / گرافیت / NBR

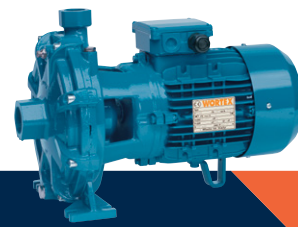
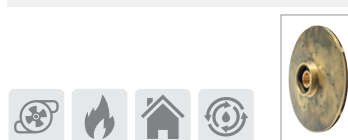

CB

پمپ دو پروانه

کاربرد	- مصارف خانگی - بوستر پمپ آبرسانی و آتش نشانی - سیستم های صنعتی - توزیع آب
ویژگی	- محدوده کاری گسترده - حداقل مصرف انرژی - راندمان بالا پمپ و الکترو موتور
شرایط عملکرد	- دبی: حداکثر ۳۶ متر مکعب - هد: حداکثر ۶۵ متر - دمای مجاز سیال: تا ۹۰ درجه سانتیگراد - دمای محیط: تا ۴۰ درجه سانتیگراد - حداکثر مکش از عمق: ۷ متر
موتور	- ولتاژ: ۲۳۰/۴۰۰ ولت (تکفاز / سه فاز) - فرکانس: ۵۰ هرتز - درجه حفاظتی: ۵۵IP
متریال	- بدنه پمپ: چدن - پروانه: برنجی - شفت: استیل ۳۰۴ - سیل: سرامیک/گرافیت/ NBR

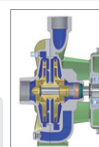



MULTI G

پمپ افقی طبقاتی

کاربرد	- مصارف خانگی - سیستم های توزیع آب - انواع بوستر پمپ - جهت تقویت فشار
شرایط عملکرد	- دبی: حداکثر ۹۶ متر مکعب - هد: حداکثر ۹۵ متر - دمای مجاز سیال: تا ۳۵ درجه سانتیگراد - دمای محیط: تا ۴۰ درجه سانتیگراد - حداکثر مکش از عمق: ۷ متر
موتور	- ولتاژ: ۲۳۰/۴۰۰ ولت (تکفاز / سه فاز) - فرکانس: ۵۰ هرتز - درجه حفاظتی: 55IP
متریال	- بدنه پمپ: چدن - پروانه: تریل - شفت: استیل ۳۰۴ - سیل: سیلیکون/سلیکون / NBR / - سرامیک/گرافیت/ NBR



JX INOX

پمپ جتی تمام استیل

کاربرد	- مصارف خانگی - توزیع آب - مصارف کشاورزی
شرایط عملکرد	- دبی: حداکثر ۴/۸ متر مکعب - هد: حداکثر ۵۶ متر - دمای مجاز سیال: تا ۳۵ درجه سانتیگراد - دمای محیط: تا ۴۰ درجه سانتیگراد - حداکثر مکش از عمق: ۸ متر
موتور	- ولتاژ: ۲۳۰/۴۰۰ ولت (تکفاز / سه فاز) - فرکانس: ۵۰ هرتز - درجه حفاظتی: 44IP
متریال	- بدنه پمپ: استیل ۳۰۴ - پروانه: استیل ۳۰۴ - شفت: استیل ۳۰۴ - سیل: سرامیک/گرافیت/ NBR



C

پمپ بشقابی تک پروانه

کاربرد	- مصارف خانگی - تجهیزات آتش نشانی - سیستم های صنعتی - توزیع آب
ویژگی	- کم صدا - حداقل مصرف انرژی - اطمینان و بازمی بالا
شرایط عملکرد	- دبی: حداکثر ۲۱ متر مکعب - هد: حداکثر ۵۶ متر - دمای مجاز سیال: تا ۹۰ درجه سانتیگراد - دمای محیط: تا ۴۰ درجه سانتیگراد - حداکثر مکش از عمق: ۷ متر
موتور	- ولتاژ: ۲۳۰/۴۰۰ ولت (تکفاز / سه فاز) - فرکانس: ۵۰ هرتز - درجه حفاظتی: 55IP
متریال	- بدنه پمپ: چدن - پروانه: استیل ۳۰۴ - شفت: استیل ۳۰۴ - سیل: سرامیک/گرافیت/ NBR

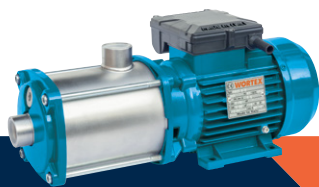

RGXM

پمپ افقی طبقاتی تمام استیل

کاربرد	- مصارف صنعتی - مصارف خانگی - انتقال و پمپاژ آب - بوستر پمپ
شرایط عملکرد	- دبی: حداکثر ۷۲ متر مکعب - هد: حداکثر ۵۷ متر - دمای مجاز سیال: تا ۹۰ درجه سانتیگراد - دمای محیط: تا ۴۰ درجه سانتیگراد - حداکثر مکش از عمق: ۷ متر
موتور	- ولتاژ: ۲۳۰ ولت (تکفاز) - فرکانس: ۵۰ هرتز - درجه حفاظتی: 55IP
متریال	- بدنه پمپ: چدن - پروانه: استیل ۳۰۴ - شفت: استیل ۳۰۴ - سیل: سرامیک/گرافیت/ VITON



MULTI X

پمپ افقی طبقاتی تمام استیل

کاربرد	- سیستم های توزیع آب - انواع بوستر پمپ - تجهیزات آتش نشانی - جهت تقویت فشار
ویژگی	- توانایی تامین فشار - حداقل مصرف انرژی - کم صدا - کم استهلاک
شرایط عملکرد	- دبی: حداکثر ۱۸ متر مکعب - هد: حداکثر ۶۶ متر - دمای مجاز سیال: تا ۹۰ درجه سانتیگراد - دمای محیط: تا ۴۰ درجه سانتیگراد - حداکثر مکش از عمق: ۷ متر
موتور	- ولتاژ: ۲۳۰/۴۰۰ ولت (تکفاز / سه فاز) - فرکانس: ۵۰ هرتز - درجه حفاظتی: 55IP
متریال	- بدنه پمپ: استیل ۳۰۴ - پروانه: استیل ۳۰۴ - شفت: استیل ۳۰۴ - سیل: سرامیک/گرافیت/ VITON

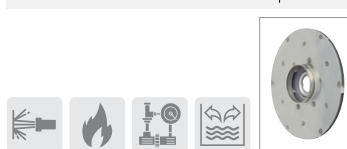

MULTI GX

پمپ افقی طبقاتی استیل

کاربرد	- مصارف خانگی - سیستم های توزیع آب - انواع بوستر پمپ - تجهیزات آتش نشانی - جهت تقویت فشار
ویژگی	- توانایی تامین فشار - حداقل مصرف انرژی - اطمینان و بازمی بالا - کم صدا - کم استهلاک
شرایط عملکرد	- دبی: حداکثر ۱۸ متر مکعب - هد: حداکثر ۶۶ متر - دمای مجاز سیال: تا ۹۰ درجه سانتیگراد - دمای محیط: تا ۴۰ درجه سانتیگراد - حداکثر مکش از عمق: ۷ متر
موتور	- ولتاژ: ۲۳۰/۴۰۰ ولت (تکفاز / سه فاز) - فرکانس: ۵۰ هرتز - درجه حفاظتی: 55IP
متریال	- بدنه پمپ: چدن - پروانه: استیل ۳۰۴ - شفت: استیل ۳۰۴ - سیل: سرامیک/گرافیت/ VITON

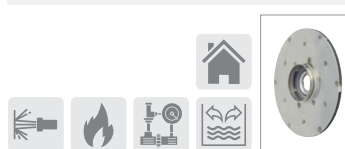

MULTI VG

پمپ عمودی طبقاتی

کاربرد	- سیستم های توزیع آب - انواع بوستر پمپ - تجهیزات آتش نشانی - جهت تقویت فشار
ویژگی	- توانایی تامین فشار - حداقل مصرف انرژی - اطمینان و بازدهی بالا - کم صدا - کم استهلاک
شرایط عملکرد	- دبی: حداکثر ۱۰۸ متر مکعب - هد: حداکثر ۹۷ متر - دمای مجاز سیال: تا ۳۵ درجه سانتیگراد - دمای محیط: تا ۴۰ درجه سانتیگراد - حداکثر مکش از عمق: ۷ متر
موتور	- ولتاژ: ۲۳۰/۴۰۰ ولت (تکفاز / سه فاز) - فرکانس: ۵۰ هرتز - درجه حفاظتی: 55IP
متریال	- بدنه پمپ: چدن - پروانه: نوبیل - شفت: استیل ۳۰۴ - سیل: سیلیکون/سیلیکون / NBR



MULTI VX

پمپ عمودی طبقاتی تمام استیل

کاربرد	- سیستم های توزیع آب - انواع بوستر پمپ - تجهیزات آتش نشانی - جهت تقویت فشار
ویژگی	- توانایی تامین فشار - حداقل مصرف انرژی - اطمینان و بازدهی بالا - قطعات تمام استیل
شرایط عملکرد	- دبی: حداکثر ۱۸ متر مکعب - هد: حداکثر ۶۶ متر - دمای مجاز سیال: تا ۹۰ درجه سانتیگراد - دمای محیط: تا ۴۰ درجه سانتیگراد - حداکثر مکش از عمق: ۷ متر
موتور	- ولتاژ: ۲۳۰/۴۰۰ ولت (تکفاز / سه فاز) - فرکانس: ۵۰ هرتز - درجه حفاظتی: 55IP
متریال	- بدنه پمپ: استیل ۳۰۴ - پروانه: استیل ۳۰۴ - شفت: استیل ۳۰۴ - سیل: سرامیک/گرافیت / VITON



VR

پمپ عمودی طبقاتی تمام استیل

کاربرد	- مصارف صنعتی - انتقال سیال از منابع
شرایط عملکرد	- دبی: حداکثر ۸ متر مکعب - هد: حداکثر ۲۳۲ متر - دمای مجاز سیال: تا ۱۱۰ درجه سانتیگراد - دمای محیط: تا ۴۰ درجه سانتیگراد
موتور	- ولتاژ: ۴۰۰ ولت (سه فاز) - فرکانس: ۵۰ هرتز - درجه حفاظتی: 55IP
متریال	- بدنه پمپ: استیل ۳۰۴ - پروانه: استیل ۳۰۴ - شفت: استیل ۳۰۴ - سیل: سیلیکون/سیلیکون / VITON



VM

پمپ عمودی طبقاتی تمام استیل

کاربرد	- سیستم های توزیع آب - انواع پمپ آبرسانی و آتش نشانی - صنایع غذایی - جهت تقویت فشار - فید پمپ دیگ بخار
ویژگی	- توانایی تامین فشار بالا - حداقل مصرف انرژی - اطمینان و بازدهی بالا - تمام استیل
شرایط عملکرد	- دبی: حداکثر ۱۱۰ متر مکعب - هد: حداکثر ۲۳۲ متر - دمای مجاز سیال: تا ۱۱۰ درجه سانتیگراد - دمای محیط: تا ۴۰ درجه سانتیگراد
موتور	- ولتاژ: ۴۰۰ ولت (سه فاز) - فرکانس: ۵۰ هرتز - درجه حفاظتی: 55IP
متریال	- بدنه پمپ: استیل ۳۰۴ - پروانه: استیل ۳۰۴ - شفت: استیل ۳۰۴ - سیل: سیلیکون/گرافیت / VITON





DIG

پمپ سانتریفیوژ خود مکش پروانه باز

کاربرد	- مصارف صنعتی - مصارف کشاورزی
شرایط عملکرد	- دبی: حداکثر ۱۵۶ متر مکعب - هد: حداکثر ۳۴ متر - دمای مجاز سیال: تا ۹۰ درجه سانتیگراد - دمای محیط: تا ۴۰ درجه سانتیگراد
موتور	- ولتاژ: ۲۳۰/۴۰۰ ولت (تکفاز / سه فاز) - فرکانس: ۵۰ هرتز - درجه حفاظتی: 55IP
متریال	- بدنه پمپ: چدن - پروانه: چدن - شفت: استیل ۳۰۴ - سیل: سرامیک/گرافیت / NBR



CN

پمپ سانتریفیوژ زمینی

کاربرد	- مصارف خانگی - توزیع آب - سیرکوله - تهویه مطبوع - مصارف صنعتی - بوستر پمپ
ویژگی	- توانایی تامین دبی بالا - حداقل مصرف انرژی - کویل مستقیم - عدم نیاز به آلامنت
شرایط عملکرد	- دبی: حداکثر ۲۴۰ متر مکعب - هد: حداکثر ۹۱/۵ متر - دمای مجاز سیال: تا ۹۰ درجه سانتیگراد - دمای محیط: تا ۴۰ درجه سانتیگراد - حداکثر مکش از عمق: ۷ متر
موتور	- ولتاژ: ۲۰۰ ولت سه فاز - فرکانس: ۵۰ هرتز - درجه حفاظتی: 55IP
متریال	- بدنه پمپ: چدن - پروانه: چدن - شفت: استیل ۳۰۴ - سیل: سرامیک/گرافیت / NBR



CF

پمپ سانتریفیوژ زمینی

کاربرد	- مصارف خانگی - مصارف صنعتی - مصارف کشاورزی - انتقال و پمپاژ آب
شرایط عملکرد	- دبی: حداکثر ۱۰۸ متر مکعب - هد: حداکثر ۲۶/۵ متر - دمای مجاز سیال: تا ۹۰ درجه سانتیگراد - دمای محیط: تا ۴۰ درجه سانتیگراد
موتور	- ولتاژ: ۲۳۰/۴۰۰ ولت (تکفاز / سه فاز) - فرکانس: ۵۰ هرتز - درجه حفاظتی: 55IP
متریال	- بدنه پمپ: چدن - پروانه: چدن - شفت: استیل ۳۰۴ - سیل: سرامیک/گرافیت / NBR



CH

پمپ سانتریفیوژ زمینی

کاربرد	- مصارف خانگی - توزیع آب - مصارف کشاورزی - تهویه مطبوع - مصارف صنعتی - بوستر پمپ
شرایط عملکرد	- دبی: حداکثر ۴۲ متر مکعب - هد: حداکثر ۳۷ متر - دمای مجاز سیال: تا ۹۰ درجه سانتیگراد - دمای محیط: تا ۴۰ درجه سانتیگراد - حداکثر مکش از عمق: ۷ متر
موتور	- ولتاژ: ۲۳۰/۴۰۰ ولت (تکفاز / سه فاز) - فرکانس: ۵۰ هرتز - درجه حفاظتی: 55IP
متریال	- بدنه پمپ: چدن - پروانه: چدن/برنجی - شفت: استیل ۳۰۴ - سیل: سرامیک/گرافیت / NBR





DOMOTECH

پمپ تمام اتوماتیک اینورتر

کاربرد	- مصارف خانگی - انتقال و پمپاژ آب
ویژگی	- کم صدا - نصب آسان - قابل نصب در فضای کم
شرایط عملکرد	- دبی: حداکثر ۵/۴ متر مکعب - هد: حداکثر ۵۰ متر - دمای مجاز سیال: تا ۳۵ درجه سانتیگراد - دمای محیط: تا ۴۰ درجه سانتیگراد - حداکثر مکش از عمق: ۶ متر
موتور	- ولتاژ: ۲۳۰ ولت (تکفاز) - فرکانس: ۵۰ هرتز - درجه حفاظتی: 44IP
متریال	- بدنه پمپ: استیل ۳۰۴ - پروانه: نوریل - شفت: استیل ۳۰۴ - سیل: سرامیک/گرافیت/ NBR



WNX

پمپ سانتریفیوژ زمینی تمام استیل

کاربرد	- مصارف خانگی - توزیع آب - چت چگوزی - تهویه مطبوع - مصارف صنعتی - بوستر پمپ - صنایع غذایی
شرایط عملکرد	- دبی: حداکثر ۲۲۵ متر مکعب - هد: حداکثر ۷۰/۵ متر - دمای مجاز سیال: تا ۹۰ درجه سانتیگراد - دمای محیط: تا ۴۰ درجه سانتیگراد - حداکثر مکش از عمق: ۷ متر
موتور	- ولتاژ: ۴۰۰ ولت (سه فاز) - فرکانس: ۵۰ هرتز - درجه حفاظتی: 55IP
متریال	- بدنه پمپ: استیل ۳۰۴ - پروانه: استیل ۳۰۴ - شفت: استیل ۳۰۴ - سیل: سرامیک/گرافیت/ NBR



H

پمپ سانتریفیوژ خودمکش پروانه باز

کاربرد	- مصارف کشاورزی
شرایط عملکرد	- دبی: حداکثر ۱۵۶ متر مکعب - هد: حداکثر ۳۴ متر - دمای مجاز سیال: تا ۹۰ درجه سانتیگراد - دمای محیط: تا ۴۰ درجه سانتیگراد - حداکثر مکش از عمق: ۷ متر
موتور	- ولتاژ: ۴۰۰ ولت (سه فاز) - فرکانس: ۵۰ هرتز
متریال	- بدنه پمپ: چدن - پروانه: چدن - شفت: استیل ۳۰۴ - سیل: سرامیک/گرافیت/ NBR



JV

پمپ کف کش

کاربرد	- انتقال آب های سطحی - انتقال آب چاه - پمپاژ منابع و مخازن
شرایط عملکرد	- دبی: حداکثر ۱۳/۸ متر مکعب - هد: حداکثر ۱۱ متر - دمای مجاز سیال: تا ۳۵ درجه - حداکثر عمق غوطه ور شدن: ۵ متر
موتور	- ولتاژ: ۲۳۰ ولت (تکفاز) - فرکانس: ۵۰ هرتز - درجه حفاظتی: 68IP
متریال	- بدنه پمپ: MOPLN - پروانه: نوریل - شفت: استیل ۳۰۴



DXG

پمپ فاضلابی

کاربرد	- انتقال آب های هرز
شرایط عملکرد	- دبی: حداکثر ۲۴ متر مکعب - هد: حداکثر ۱۰ متر - دمای مجاز سیال: تا ۳۵ درجه سانتیگراد - حداکثر عمق غوطه‌ور شدن: ۵ متر
موتور	- ولتاژ: ۲۳۰ ولت (تکفاز) - فرکانس: ۵۰ هرتز - درجه حفاظتی: 68IP
متریال	- بدنه پمپ: چدن - پروانه: استیل ۳۰۴ - شفت: استیل ۳۰۴ - سیل: سرامیک/گرافیت / NBR



TS

پمپ کف کش

کاربرد	- انتقال آبهای سطحی - انتقال آب چاه - انتقال و پمپاژ آب
شرایط عملکرد	- دبی: حداکثر ۱۴/۴ متر مکعب - هد: حداکثر ۹/۷ متر - دمای مجاز سیال: تا ۳۵ درجه سانتیگراد - حداکثر عمق غوطه‌ور شدن: ۵ متر
موتور	- ولتاژ: ۲۳۰ ولت - فرکانس: ۵۰ هرتز - درجه حفاظتی: 68IP
متریال	- بدنه پمپ: Moplen - پروانه: نوریل - شفت: استیل ۳۰۴



PROFI

پمپ فاضلابی

کاربرد	- مصارف صنعتی - مصارف خانگی - انتقال فاضلاب شهری
شرایط عملکرد	- دبی: حداکثر ۳۰ متر مکعب - هد: حداکثر ۱۶/۵ متر - دمای مجاز سیال: تا ۵۰ درجه سانتیگراد - حداکثر عمق غوطه‌ور شدن: ۲۰ متر
موتور	- ولتاژ: ۲۳۰/۴۰۰ ولت (تکفاز / سه فاز) - فرکانس: ۵۰ هرتز - درجه حفاظتی: 68IP
متریال	- بدنه پمپ: چدن - پروانه: چدن - شفت: استیل ۳۰۴ - سیل: سرامیک/گرافیت / NBR - سیلیکون/اسپلیکون / NBR



DXG inox

پمپ فاضلابی تمام استیل

کاربرد	- مصارف صنعتی - انتقال آب های هرز
شرایط عملکرد	- دبی: حداکثر ۲۴ متر مکعب - هد: حداکثر ۱۰/۵ متر - دمای مجاز سیال: تا ۳۵ درجه سانتیگراد - حداکثر عمق غوطه‌ور شدن: ۵ متر
موتور	- ولتاژ: ۲۳۰ ولت (تکفاز) - فرکانس: ۵۰ هرتز - درجه حفاظتی: 68IP
متریال	- بدنه پمپ: استیل ۳۰۴ - پروانه: استیل ۳۰۴ - شفت: استیل ۳۰۴ - سیل: سرامیک/گرافیت / NBR



E-PROFI

پمپ فاضلابی با پروانه خردکن

کاربرد	- فاضلاب شهری - فاضلاب سنگین و دارای اجرام - آب های هرز
ویژگی	- دارای تیغه خردکن
شرایط عملکرد	- دبی: حداکثر ۲۷ متر مکعب - هد: حداکثر ۴/۵ متر - دمای مجاز سیال: تا ۴۰ درجه سانتیگراد - حداکثر عمق غوطه‌ور شدن: ۲۰ متر
موتور	- ولتاژ: ۲۳۰/۴۰۰ ولت (تکفاز / سه فاز) - فرکانس: ۵۰ هرتز - درجه حفاظتی: 68IP
متریال	- بدنه پمپ: چدن - پروانه: چدن - شفت: استیل ۳۰۴ - سیل: سرامیک/گرافیت / NBR - سیلیکون/اسپلیکون / NBR



C-PROFI

پمپ فاضلابی خردکن دار

کاربرد	- پمپاژ فاضلاب - انتقال آب های هرز
ویژگی	- دارای تیغه خردکن
شرایط عملکرد	- دبی: حداکثر ۲۴ متر مکعب - هد: حداکثر ۲۷ متر - دمای مجاز سیال: تا ۵۰ درجه سانتیگراد - حداکثر عمق غوطه‌ور شدن: ۲۰ متر
موتور	- ولتاژ: ۲۳۰/۴۰۰ ولت (تکفاز / سه فاز) - فرکانس: ۵۰ هرتز - درجه حفاظتی: 68IP
متریال	- بدنه پمپ: چدن - پروانه: چدن - خردکن: استیل ۳۰۴ - شفت: استیل ۳۰۴ - سیل: سرامیک/گرافیت / NBR - سیلیکون/اسپلیکون / NBR



PROFI

پمپ فاضلابی



کاربرد	- پمپاژ فاضلاب - انتقال آب های هرز
شرایط عملکرد	- دبی: حداکثر ۹۶ متر مکعب - هد: حداکثر ۳۰ متر - دمای مجاز سیال: تا ۵۰ درجه سانتیگراد - حداکثر عمق غوطه‌ور شدن: ۲۰ متر
موتور	- ولتاژ: ۴۰۰ ولت (سه فاز) - فرکانس: ۵۰ هرتز - درجه حفاظتی: 68IP
متریال	- بدنه پمپ: چدن - پروانه: چدن - شفت: استیل ۳۰۴ - سیل: سرامیک/گرافیت - سیلیکون / سیلیکون



PROFI

پمپ فاضلابی

کاربرد	- پمپاژ فاضلاب - انتقال آب های هرز
شرایط عملکرد	- دبی: حداکثر ۳۰۰ متر مکعب - هد: حداکثر ۳۴/۹ متر - دمای مجاز سیال: تا ۵۰ درجه سانتیگراد - حداکثر عمق غوطه‌ور شدن: ۲۰ متر
موتور	- ولتاژ: ۴۰۰ ولت (سه فاز) - RPM ۱۴۵۰ - فرکانس: ۵۰ هرتز - درجه حفاظتی: 68IP
متریال	- بدنه پمپ: چدن - پروانه: چدن - شفت: استیل ۳۰۴ - سیل: سیلیکون / سیلیکون - سیلیکون / سیلیکون / VITON



AS

پمپ کف کش تمام استیل



کاربرد	- انتقال آب های سطحی - انتقال آب چاه - پمپاژ منابع و مخازن
شرایط عملکرد	- دبی: حداکثر ۱۴ متر مکعب - هد: حداکثر ۳۹ متر - دمای مجاز سیال: تا ۴۰ درجه سانتیگراد - حداکثر عمق غوطه‌ور شدن: ۳۰ متر
موتور	- ولتاژ: ۲۳۰/۴۰۰ ولت (تکفاز / سه فاز) - فرکانس: ۵۰ هرتز - درجه حفاظتی: IP68
متریال	- بدنه پمپ: چدن (به همراه فریم استیل ۳۰۴) - پروانه: کروم سخت - شفت: استیل ۳۰۴ - سیل: سیلیکون / سیلیکون



SP & MOTOR

پمپ شناور

کاربرد	- مصارف خانگی - مصارف کشاورزی - مصارف صنعتی - انتقال و پمپاژ آب
شرایط عملکرد	- دبی: حداکثر ۷۸ متر مکعب - هد: حداکثر ۴۱۰ متر - دمای مجاز سیال: تا ۳۵ درجه سانتیگراد - حداکثر عمق غوطه‌ور شدن: ۳۵۰ متر
موتور	- ولتاژ: ۴۰۰ ولت (سه فاز) - فرکانس: ۵۰ هرتز - درجه حفاظتی: 68IP
متریال	- بدنه پمپ: استیل ۳۰۴ - شفت: استیل ۳۰۴ - پروانه: استیل ۳۰۴ / نوریل - سیل: سرامیک / گرافیت



SVS

پمپ فاضلابی تمام استیل

کاربرد	- مصارف صنعتی - مصارف خانگی - صنایع غذایی
شرایط عملکرد	- دبی: حداکثر ۳۳ متر مکعب - هد: حداکثر ۱۲/۵ متر - دمای مجاز سیال: تا ۳۵ درجه سانتیگراد - حداکثر عمق غوطه‌ور شدن: ۵ متر
موتور	- ولتاژ: ۲۳۰/۴۰۰ ولت (تکفاز / سه فاز) - فرکانس: ۵۰ هرتز - درجه حفاظتی: 68IP
متریال	- بدنه پمپ: استیل ۳۰۴ - پروانه: استیل ۳۰۴ - شفت: استیل ۳۰۴ - سیل: سیلیکون / سیلیکون / NBR



SXT

پمپ شناور

کاربرد	- مصارف صنعتی - مصارف خانگی - انتقال و پمپاژ آب
شرایط عملکرد	- دبی: حداکثر ۷۸ متر مکعب - هد: حداکثر ۲۹۲ متر - دمای مجاز سیال: تا ۳۵ درجه سانتیگراد - حداکثر عمق غوطه‌ور شدن: ۳۵۰ متر
موتور	- ولتاژ: ۴۰۰ ولت (سه فاز) - فرکانس: ۵۰ هرتز - درجه حفاظتی: 68IP
متریال	- بدنه پمپ: استیل ۳۰۴ - پروانه: استیل ۳۰۴ - شفت: استیل ۳۰۴ - سیل: سرامیک/گرافیت



ST

پمپ شناور

کاربرد	- مصارف خانگی - مصارف صنعتی - انتقال و پمپاژ آب
شرایط عملکرد	- دبی: حداکثر ۲۴ متر مکعب - هد: حداکثر ۳۲۲ متر - دمای مجاز سیال: تا ۳۵ درجه سانتیگراد - حداکثر عمق غوطه‌ور شدن: ۱۵۰ متر
موتور	- ولتاژ: ۲۳۰/۴۰۰ ولت (تکفاز / سه فاز) - فرکانس: ۵۰ هرتز - درجه حفاظتی: 68IP
متریال	- بدنه: استیل ۳۰۴ - شفت: استیل ۳۰۴ - پروانه: نوریل - سیل: سرامیک / گرافیت



SCMX-L

پمپ شناور تمام استیل

کاربرد	- مصارف صنعتی - مصارف خانگی - انتقال و پمپاژ آب
شرایط عملکرد	- دبی: حداکثر ۸/۴ متر مکعب - هد: حداکثر ۷۷ متر - دمای مجاز سیال: تا ۳۵ درجه سانتیگراد - حداکثر عمق غوطه‌ور شدن: ۱۵ متر
موتور	- ولتاژ: ۲۳۰/۴۰۰ ولت (تکفاز / سه فاز) - فرکانس: ۵۰ هرتز - درجه حفاظتی: 68IP
متریال	- بدنه پمپ: استیل ۳۰۴ - پروانه: استیل ۳۰۴ - شفت: استیل ۳۰۴ - سیل: سرامیک/گرافیت / NBR - سیلیکون / سیلیکون / NBR



SCM-XF

پمپ کف کش

کاربرد	- مصارف صنعتی - مصارف خانگی - انتقال و پمپاژ آب
شرایط عملکرد	- دبی: حداکثر ۵/۷ متر مکعب - هد: حداکثر ۸۴ متر - دمای مجاز سیال: تا ۳۵ درجه سانتیگراد - حداکثر عمق غوطه‌ور شدن: ۲۰ متر
موتور	- ولتاژ: ۲۳۰/۴۰۰ ولت (تکفاز / سه فاز) - فرکانس: ۵۰ هرتز - درجه حفاظتی: 68IP
متریال	- بدنه پمپ: استیل ۳۰۴ - پروانه: نوریل - شفت: استیل ۳۰۴ - سیل: سیلیکون / سیلیکون / NBR

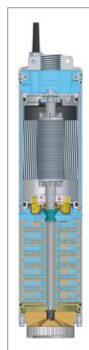

WUP

پمپ سیرکولاتور

کاربرد	- مصارف خانگی - مصارف صنعتی - سیستم های تهویه - پکیج
شرایط عملکرد	- دبی: حداکثر ۶۸ متر مکعب - هد: حداکثر ۱۲ متر - دمای مجاز سیال: تا ۱۱۰ درجه سانتیگراد - دمای محیط: تا ۴۰ درجه سانتیگراد
موتور	- ولتاژ: ۲۳۰/۴۰۰ ولت - فرکانس: ۵۰ هرتز - درجه حفاظتی: 44IP
متریال	- بدنه پمپ: چدن - پروانه: نوریل - شفت: سرامیک



POOL

پمپ استخری



کاربرد	- استخر های عمومی و خانگی - چکوزی
ویژگی	- مقاوم در برابر خوردگی - دارای موگیر یا صافی - قابل استفاده در محیط مرطوب - اتصال با فیتینگ و لوله UPVC
شرایط عملکرد	- دبی: حداکثر ۲۷ متر مکعب - هد: حداکثر ۲۴ متر - دمای مجاز سیال: تا ۳۵ درجه سانتیگراد - دمای محیط: تا ۴۰ درجه سانتیگراد
موتور	- ولتاژ: ۲۳۰/۴۰۰ ولت (تکفاز / سه فاز) - فرکانس: ۵۰ هرتز - درجه حفاظتی: IPX5
متریال	- بدنه پمپ: Moplen - پروانه: نوریل - سید فیلتر: Moplen - سیل: سیلیکون / سیلیکون / NBR



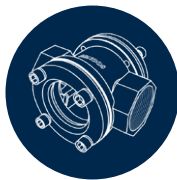

شیر آلات

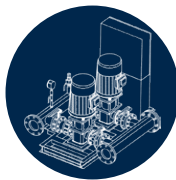

بوستر پمپ



الکترو پمپ



تابلو برق

آینده از آن کسانیست که به شکوه رؤیاهایشان ایمان دارند.

شرکت آبنوس در سال ۱۳۹۱ به عنوان بخش تولیدی گروه آبتین با هدف بومی‌سازی تولید شیرآلات صنعتی و بوسترهای آبرسانی و آتش نشانی، فعالیت خود را در زمینی به مساحت ۱۰۰۰۰ متر مربع آغاز نمود.

همچنین در راستای تعهد خود در بالا بردن کیفیت زندگی هم میهنان عزیز در زمینه آبرسانی، تامین و فروش محصولات ورتکس ایتالیا را به صورت نمایندگی انحصاری در ایران آغاز نموده است. تمایز آبنوس به عنوان یک تولید کننده صاحب سبک، فعالیت واحد تحقیق و توسعه در درون سازمان است که با به کارگیری اصول مسئولیت پذیری، کیفیت و نوآوری به عنوان خط مشی آبنوس، تلاش می‌کنیم تا هدف خود را در توسعه دانش محصولات با بالاترین استانداردها محقق نماییم.

ما سعی نموده‌ایم که در این مجموعه صنعتی، طراحی دقیق و کنترل کیفیت در تولید محصولات را جزء اصول کار خود قرار دهیم تا در نهایت بتوانیم با سربلندی و اقتدار، وظیفه خود را با موفقیت به انجام برسانیم.

انتقال آب های هرز		جهت تقویت فشار		مصارف خانگی	
انتقال فاضلاب شهری		صنایع غذایی		سیستم های توزیع آب	
فاضلاب سنگین و دارای اجرام		فید پمپ دیگ بخار		مصارف کشاورزی	
پمپاژ فاضلاب		انتقال سیال از منابع		تجهیزات آتش نشانی	
استخر های عمومی و خانگی		تهویه مطبوع		سیستم های صنعتی	
پکیج		جکوزی		سیرکوله	
		انتقال آب های سطحی		انتقال و پمپاژ آب	
		انتقال آب چاه		انواع بوستر پمپ	

WORTEX

|| Made in Italy ||

۲۴ ماه ضمانت و خدمات پس از فروش

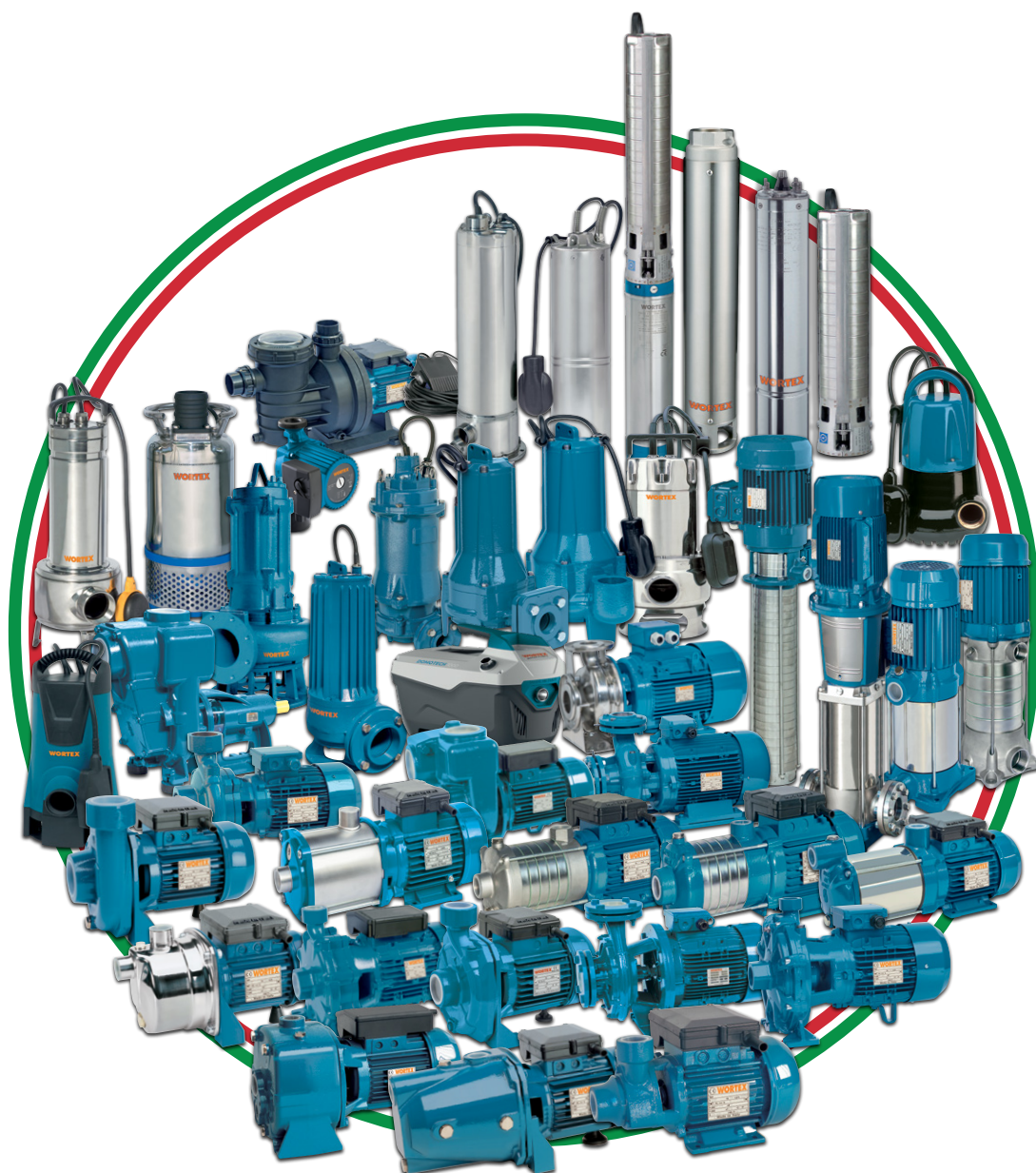

 **ABNOOS**

آبنوس، نماینده انحصاری ورتکس ایتالیا

☎ ۰۲۱ ۸۸۸ ۱۱۱ ۲۲

☎ ۰۹۹۰ ۶۸۳ ۹۶ ۷۶

✉ info@abnoosint.com

🌐 Abnoosint

🌐 www.abnoosint.com

تهران / شریعتی / سه راه طالقانی / پلاک ۱۴۰ / واحد ۴

 **Service**
ABTIN
آبتین سرویس

۰۲۱ ۲۲ ۷۷ ۱۰۰۰